

MANUAL DO USUÁRIO CADEIRAS MECÂNICAS

**Cadeira Ginecológica – Cadeira
Coleta – Cadeira Doador – Cadeira
Oftalmo Otorrino – Radiológica**



**Atenção: Leia atentamente esse Manual
antes de utilizar o equipamento Olsen.**

Olsen

Equipamentos feitos para durar

Índice

1 - Introdução	5
2 - Conteúdo da Embalagem	5
3 - Apresentação do Equipamento	6
3.1 - Itens de série.....	6
3.2 - Itens Opcionais.....	6
4 - Identificação dos Componentes.....	6
4.1 - Cadeira Ginecológica	6
4.2 - Cadeira Doador	7
4.3 - Cadeira Coleta.....	7
4.4 - Cadeira Oftalmo/Otorrino/Radiológica	8
4.5 - Partes Aplicadas.....	8
5 - Descrição do Equipamento	8
5.1 - Cabeceira Articulada	8
5.2 - Cabeceira Multiarticulada.....	9
5.3 - Mecanismo para Regulagem do Encosto	9
5.4 - Unidade de Água (Opcional)	9
5.5 - Kit para Bomba de Vácuo (Opcional)	9
5.6 - Kit sugador Venturi (Opcional).....	10
6 - Características Gerais.....	10
7 - Limpeza e Desinfecção.....	10
7.1 - Partes Plásticas e Estofadas	10
7.2 - Partes pintadas	10
7.3 - Sugadores	10
7.4 - Unidade de água e coletor de detritos.....	11
8 - Características Técnicas.....	11
9 - Dimensionais	12
9.1 - Doador	12
9.2 - Coleta.....	13
9.3 - Oftalmo/Otorrino/Radiológica	14
9.4 - Ginecológica.....	15
10 - Simbologia	16
11 - Notas Importantes.....	16
11.1 - Cuidados gerais	16
11.2 - Descarte.....	17
11.3 - Transporte e armazenamento.....	17

11.4 - Contraindicações	17
12 - Problemas, Causas e Soluções.....	18
13 - Revisões Preventivas.....	18
14 - Termo de Garantia.....	19
15 - Mensagem do Presidente	20

1 - Introdução

Parabéns pela ótima escolha!

Você adquiriu um dos equipamentos descritos neste manual, que foi desenvolvido para acomodação do paciente em ambientes clínicos e ambulatoriais, com objetivo de proporcionar o conforto ao paciente durante os procedimentos.

Os equipamentos descritos neste manual são fabricados de acordo com padrões de qualidade nacionais e internacionais.

Este manual é um complemento do Guia Rápido de Operação, fornecido com seu equipamento, e apresenta todas as informações necessárias para que você possa obter o máximo de seu equipamento, portanto leia-os atentamente antes de utilizá-lo.

2 - Conteúdo da Embalagem

Confira abaixo o conteúdo de cada embalagem para cada modelo:



Itens de Série:

Foco para Diagnóstico
Kit de Fixação
Manual de Usuário
Braço Articulado
Impresso "Prezado Técnico"

Opcionais:

Base de Acoplamento para Piso
Base de Acoplamento para Teto

Itens de série:

Cadeira Ginecológica:

Cadeira Ginecológica
Joelheiras Skin;
Calcanheiras;
Guia Rápido de Operação;

Cadeira Coleta:

Cadeira Coleta
Guia Rápido de Operação

Itens Opcionais:

Oftalmo/Otorrino/Radiológica:

Unidade de água
Kit para Bomba de Vácuo
Sugador Venturi

Cadeira Doador:

Cadeira Doador
Guia Rápido de Operação

Cadeira Oftalmo/Otorrino/Radiológica:

Cadeira Oftalmo/Otorrino/Radiológica
Guia Rápido de Operação

3 - Apresentação do Equipamento

3.1 - Itens de série

Cadeira Ginecológica:

Joelheiras Skin
Braços Escamoteáveis
Calcanheiras
Cabeceira Articulada
Apoio para Pés Rebatível
Bandeja Inox Retrátil



Cadeira Coleta:

Cabeceira Articulada
Suporte para Braços tipo Concha Estofados
Apoio para Pés Rebatível

Cadeira Doador:

Cabeceira Articulada
Suporte para Braços tipo Concha Estofados

Cadeira Oftalmo/Otorrino/Radiológica:

Cabeceira Multiarticulada
Braços Escamoteáveis e Estofados
Apoio para Pés Rebatível



3.2 - Itens Opcionais

Oftalmo/Otorrino/Radiológica:

Unidade de água
Kit para Bomba de Vácuo
Sugador Venturi

4 - Identificação dos Componentes

4.1 - Cadeira Ginecológica



- 1 - Cabeceira
- 2 - Encosto lombar
- 3 - Perneiras
- 4 - Assento
- 5 - Calcanheira
- 6 - Apoio para pés
- 7 - Base da cadeira
- 8 - Apoio de braços

4.2 - Cadeira Doador

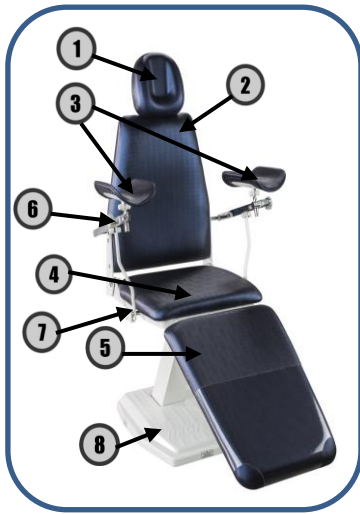

- 1 - Cabeceira
- 2 - Encosto lombar
- 3 - Apoios para os braços
- 4 - Assento
- 5 - Apoio de pernas
- 6 - Manípulos para regulagem do apoio de braços
- 7 - Regulagem mecânica do encosto e apoio de pernas
- 8 - Base da cadeira

4.3 - Cadeira Coleta



- 1 - Cabeceira
- 2 - Encosto lombar
- 3 - Apoios para os braços
- 4 - Assento
- 5 - Manípulos para regulagem do encosto
- 6 - Apoio para os pés
- 7 - Base da cadeira
- 8 - Manipulo para regulagem dos apoios dos braços

4.4 - Cadeira Oftalmo/Otorrino/Radiológica



- 1 - Cabeceira
- 2 - Encosto lombar
- 3 - Apoios para os braços
- 4 - Assento
- 5 - Apoio para pés
- 6 - Base da cadeira

4.5 - Partes Aplicadas

Considera-se como partes aplicadas ao paciente os seguintes itens da Cadeira Laboratorial:

- Estofamentos;
- Braços Estofados
- Cabeceira Multiarticulada (Oftalmo Otorrino/Radiológica);
- Cabeceira Articulada (Coleta/Doador/Ginecológica);
- Calcanheiras;
- Joelheiras Skin;

5 - Descrição do Equipamento

Os equipamentos descritos neste manual destinam-se ao uso médico para a acomodação do paciente durante os procedimentos correspondentes.

As partes estofadas são montadas sobre estruturas rígidas recobertas com espuma macia de alta resistência e revestidas com PVC laminado sem costuras, de fácil limpeza e desinfecção.

A pintura das partes metálicas é realizada através de sistema eletroestático, utilizando tinta de poliuretano (epóxi) termo polimerizável em estufa a 200° C.

As partes carenadas são fabricadas em poliestireno de alto impacto.

5.1 - Cabeceira Articulada



- 1 - Para ajustar o encosto de cabeça, gire o manípulo (B) no sentido anti-horário;
- 2 - Posicione a cabeceira (C) na posição desejada;
- 3 - Gire o manípulo (B) no sentido horário para a fixação do conjunto;
- 4 - Para regular a altura do encosto de cabeça, basta deslocar a haste (A).

Nota: A regulagem de altura deve respeitar, com segurança, os limites do comprimento da haste (24 cm).

5.2 - Cabeceira Multiarticulada

- 1 - Para ajustar o encosto de cabeça, gire o manípulo (B) no sentido anti-horário;
- 2 - Posicione a cabeceira (C) na posição desejada;
- 3 - Gire o manípulo (B) no sentido horário para a fixação do conjunto;
- 4 - Para regular a altura do encosto de cabeça, basta deslocar a haste (A).

Nota: A regulagem de altura deve respeitar, com segurança, os limites do comprimento da haste (24 cm).

Item disponível apenas para o modelo Oftalmo/Otorrino/Radiológica.

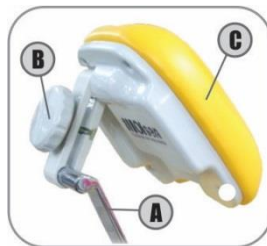

5.3 - Mecanismo para Regulagem do Encosto

- 1 - (A) Eixo recartilhado;
- 2 - (B) Gatilho;
- 3 - Para inclinar o encosto basta puxá-lo para frente e posicioná-lo no ângulo desejado; para recliná-lo, acione o gatilho (B), ajuste na posição desejada e solte o gatilho.

Nota: sempre que o encosto for ajustado, certifique-se de sua fixação.

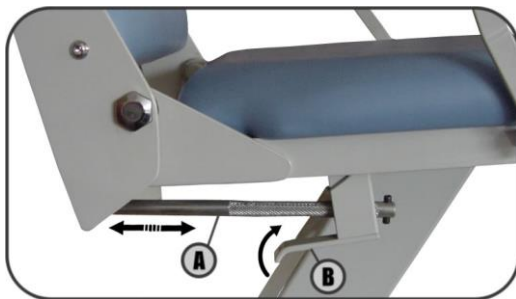

5.4 - Unidade de Água (Opcional)

A - Registro de Água na Cuba

B - Cuba Translúcida

C - Duto Destacável da Cuba

D - Conector de Esgoto

E - Caixa de Conexões

F - Tomada Auxiliar

A Unidade de Água é um item opcional.

Ela é rebatível, permitindo que sua aproximação ou afastamento de acordo com a necessidade de cada procedimento, oferecendo ao profissional um ponto com água e esgoto de fácil acesso e cuspeira, o que auxilia nos procedimentos.

Para obter água na cuba, basta abrir o registro (A).

O duto de água (C) é destacável, e pode ser ajustado para direcionar o fluxo de água na cuba.

A unidade é rebatível e possui caixa de conexões para as mangueiras de água e esgoto, e ligação elétrica, disponibilizando tomada protegida com fusível de 10 A.



5.5 - Kit para Bomba de Vácuo (Opcional)

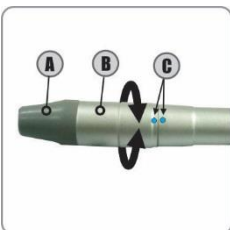

Para iniciar a sucção, basta remover o adaptador de seu suporte. A bomba de vácuo irá iniciar automaticamente.

O ajuste de fluxo da sucção é feito através do giro do corpo do adaptador (B), onde o alinhamento dos pontos azuis (C) indica abertura total da sucção e os pontos totalmente opostos indicam o fluxo mínimo da sucção, porém sem interromper o funcionamento da bomba de vácuo.

A ponta do adaptador é removível (A), permitindo a utilização de cânulas de 11 (onze) milímetros. **O kit para bomba de vácuo é um item opcional.**

5.6 - Kit sugador Venturi (Opcional)

Desenvolvido para sucção de saliva, funciona com dispositivo de Venturi, que se utiliza de ar comprimido proveniente do compressor odontológico para gerar a sucção.

Para ativar a sucção deste dispositivo basta remover o sugador (B) do suporte (C). A sucção inicia-se instantaneamente. Para finalizar a sucção basta recolocar o dispositivo em seu devido suporte.

O sugador possui o adaptador para cânulas de 6,3mm (A), que pode ser substituído pelo adaptador para cânulas de 9,5mm (D), que facilitam o acoplamento de cânulas descartáveis ou cânulas metálicas autoclaváveis. Também possuem separador de detritos sólidos (E) que impede que os mesmos sejam lançados ao sistema de esgoto.

As cânulas e o compressor odontológico não acompanham o kit sugador venturi. Importante: Para o bom funcionamento deste dispositivo é necessário que o filtro do sugador (E) esteja limpo e o deságüe para a rede de esgoto esteja devidamente instalado e com inclinação adequada.

O Kit sugador Venturi é um item opcional.

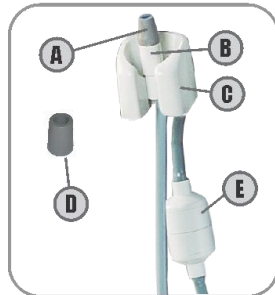

6 - Características Gerais

- **Estofamentos:** são montados sobre estrutura resistente, coberta com espuma e revestidos com PVC laminado flexível sem costuras, proporcionando fácil assepsia para o conjunto.
- **Estrutura mecânica:** é fabricada em perfis de aço laminado SAE 1020, soldada por processo MAG, de forma a garantir ao conjunto resistência e durabilidade.
- **Pintura eletrostática:** é aplicada em todas as partes metálicas estruturais do equipamento. A tinta é produzida à base de poliuretano e conferindo ao equipamento um revestimento de alta resistência. A tinta possui propriedade antimicrobiana, com desempenho em conformidade com a norma JIS Z 2801:2000, onde, num período de 24 horas, a redução das bactérias é superior a 99,9%.
- **Carenagens:** fabricadas em ABS de alta resistência com cobertura de acrílico, não necessitam de pintura, possibilitando o polimento para recuperação em caso de desgaste ou riscos.

7 - Limpeza e Desinfecção



É indispensável a utilização de luvas e máscara, conforme padrões de biossegurança para realização dos procedimentos de limpeza do equipamento.

7.1 - Partes Plásticas e Estofadas

Limpar com pano umedecido contendo somente sabão ou detergente neutro. A Olsen desaconselha o uso de qualquer produto químico para limpeza, porém no caso de produto para desinfecção, verifique se o mesmo apresenta compatibilidade com estes materiais.

7.2 - Partes pintadas

Devem ser limpas com pano umedecido contendo somente sabão ou detergente neutro.

7.3 - Sugadores

Diariamente desinfetar as mangueiras dos sugadores com produto apropriado para desinfecção de mangueiras de PVC. Leia atentamente as instruções do produto antes de sua aplicação. Faça a sucção do produto respeitando a quantidade e concentração indicados pelo fabricante. Após o período necessário de exposição ao produto, succione 1 (um) litro de água para diminuir os efeitos químicos reagentes ao material.

Os filtros separadores de detritos devem ser limpos semanalmente. A eficiência da sucção pode ser prejudicada caso este filtro esteja obstruído. Em caso de redução no rendimento dos sugadores efetue a limpeza do filtro conforme instruções abaixo:

1º - Puxe as capas em sentidos opostos para desencaixá-las (A);

2º - Remova a peneira (B) para a limpeza;

3º - Após a limpeza, monte novamente o conjunto (A/B).

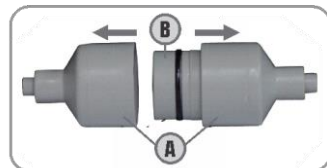

7.4 - Unidade de água e coletor de detritos

Os dutos de água da cuba (B) é removível para facilitar a retirada da cuba para higienização.

Para limpeza da cuba (A) retire o duto da cuba (B), o acabamento da cuba (C), o coletor de detritos (D) e então remova a cuba para limpeza.

Com uma esponja macia, água corrente e sabão ou detergente neutro faça a limpeza do coletor de detritos e da cuba. Não utilize esponja abrasiva.



Todos os detritos e materiais contaminados devem ser descartados em lixo biológico.



A Olsen não se responsabiliza por defeitos, deformidades, manchas ou alterações causadas por uso inadequado de produtos químicos, contato com tecidos, couro, luvas descartáveis, tintas, detergentes pigmentados, entre outros produtos orgânicos e sintéticos.

8 - Características Técnicas

Classificação do Produto: Conforme norma ISO 6875.

Condições do Ambiente para Operação:

- **Temperatura:** Entre 15° C e 30° C;

- **Pressão:** 75 kPa a 106 kPa;

- **Umidade Relativa:** 30% a 70% sem condensação;

Carga máxima de Trabalho: (Conforme norma ISO 6875) 135 Kg;

Peso do equipamento:

• **Cadeira Doador**

– Peso Bruto: 65 Kg; – Peso Líquido: 35 Kg.

• **Cadeira Coleta**

– Peso Bruto: 57 Kg; – Peso Líquido: 34 Kg.

• **Cadeira Oftalmo/Otorrino/Radiológica**

– Peso Bruto: 65 Kg; – Peso Líquido: 35 Kg.

• **Cadeira Ginecológica**

– Peso Bruto: 65 Kg; – Peso Líquido: 35 Kg.

Peso dos itens opcionais:

– Unidade de água: 2,30Kg -Kit para bomba de vácuo: 780g;

– Kit sugador Venturi: 1,10g.

Altura do Assento em relação ao piso:

• **Cadeira Doador**

– Mínima: 585 mm; – Máxima: 685 mm.

• **Cadeira Coleta**

– Mínima: 585 mm; – Máxima: 685 mm.

• **Cadeira Oftalmo/Otorrino/Radiológica**

– Mínima: 585 mm; – Máxima: 685 mm.

• **Cadeira Ginecológica**

– Mínima: 585 mm; – Máxima: 685 mm.

9 - Dimensionais

9.1 - Doador

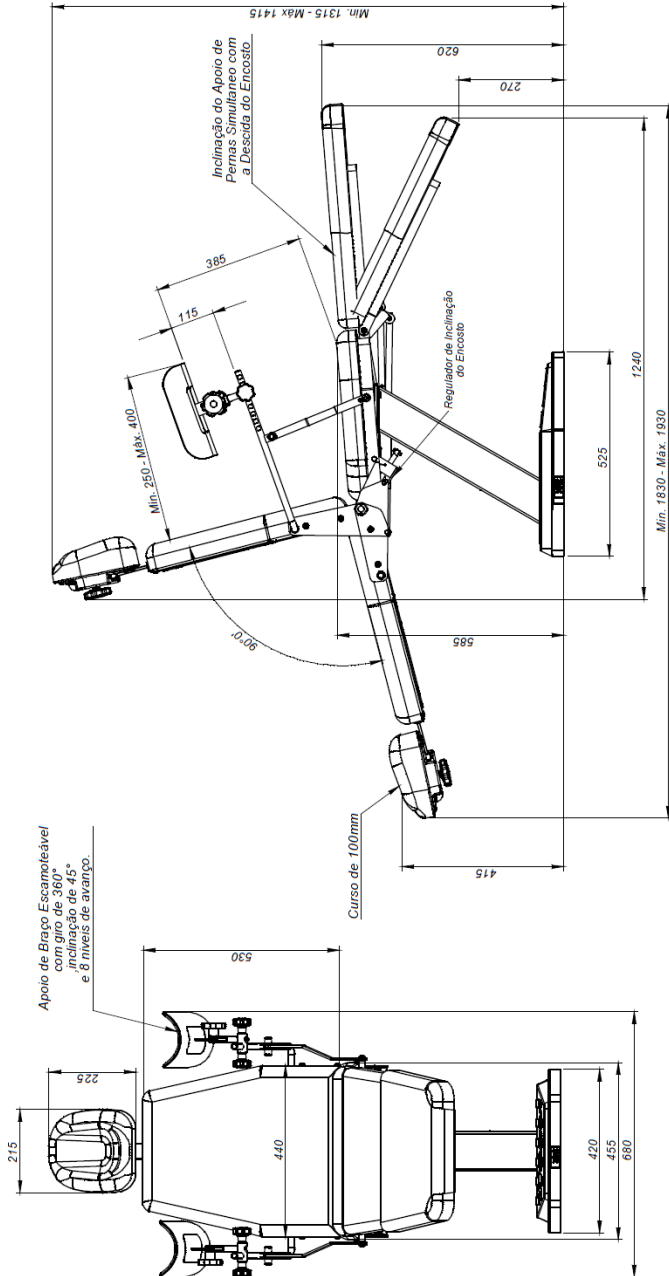

9.2 - Coleta

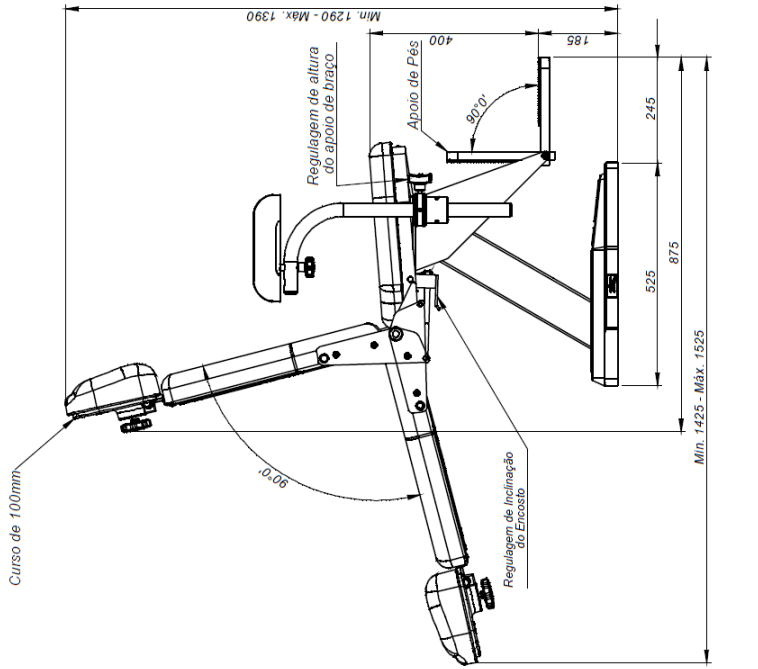

9.3 - Oftalmo/Otorrino/Radiológica

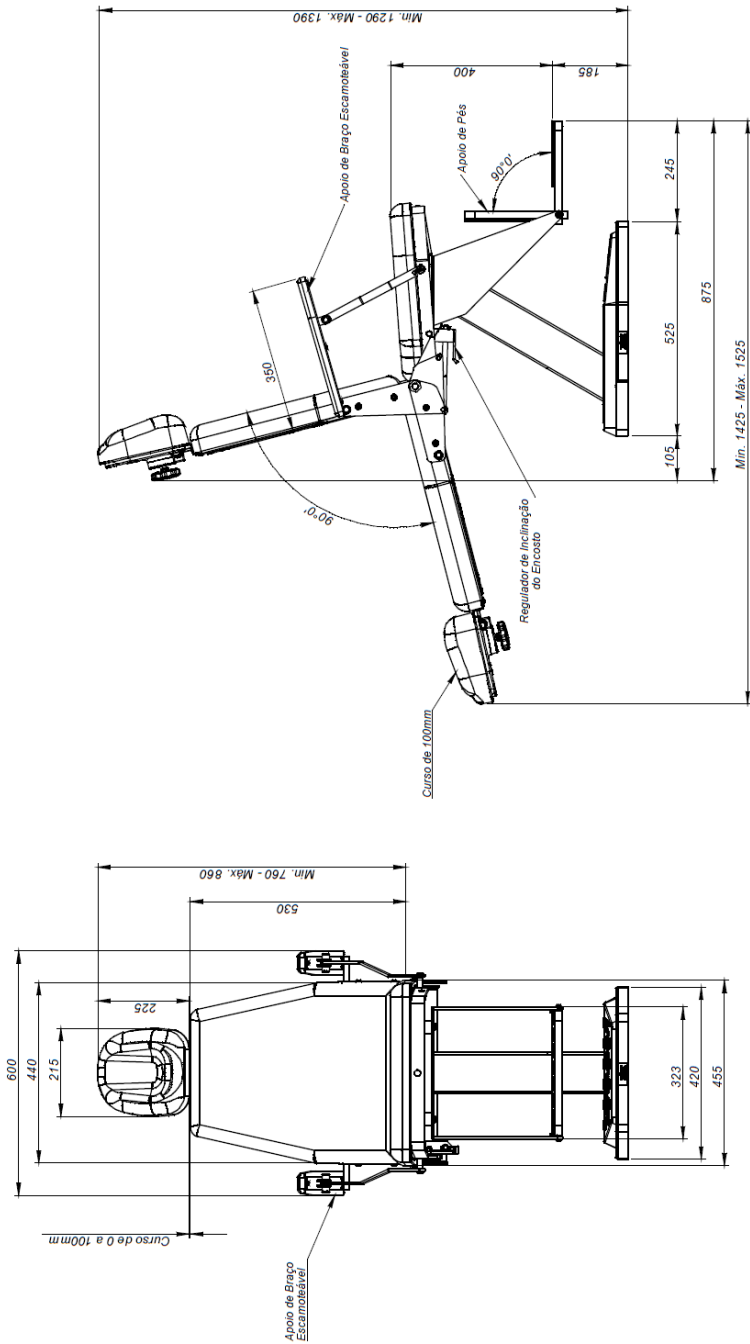

9.4 - Ginecológica

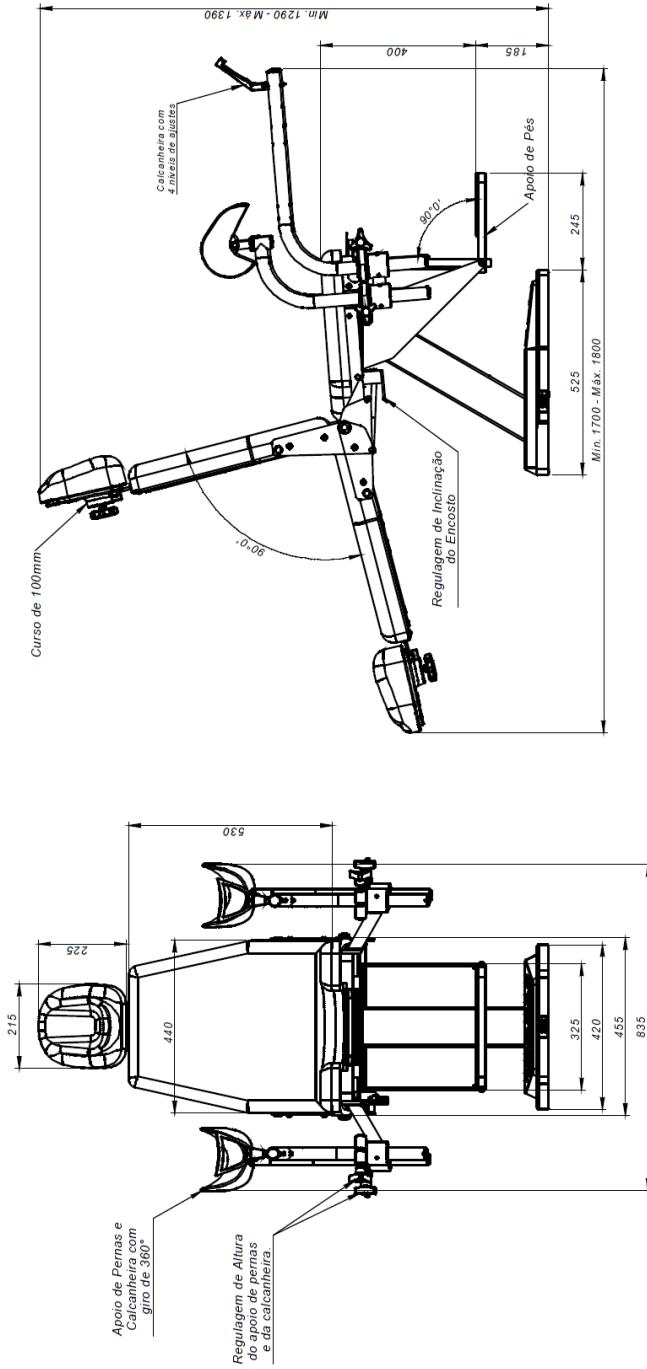

10 - Simbologia

Conforme norma ISO 9687.

	Não Estéril		Fabricante		Atenção
	Símbolo Geral de Advertência		Instruções de Operação		Consultar o Manual de Instruções
	Símbolo Geral de Proibição		Ação Obrigatória		Não Pisar
	Número de Série		Manter ao Abrigo do Sol		Manter Seco
	Frágil, Manusear com Cuidado		Limites de Temperatura		Limites de Umidade
	Empilhamento Máximo		Este Lado para Cima		
	Representante Autorizado na Comunidade Europeia				

11 - Notas Importantes

A reprodução e a entrega destas instruções somente poderão ser feitas com a autorização prévia da Olsen Indústria e Comércio S/A.

As características técnicas dos produtos descritos neste manual correspondem à época de sua publicação. Aperfeiçoamentos técnicos futuros não resultam nenhum direito de reequipamento em produtos já existentes.

As imagens apresentadas neste manual são de caráter ilustrativo.

11.1 - Cuidados gerais

 **Siga corretamente as instruções de utilização do equipamento e seus acessórios, descritas no capítulo 4 deste manual (Descrição do Equipamento). A utilização incorreta poderá trazer danos ao equipamento que não serão cobertos pela garantia.**

 **Siga as orientações do capítulo 6 deste manual para a limpeza diária de seu equipamento;**

 **Proteja seu equipamento de exposição direta à luz solar. A exposição direta do equipamento à luz solar poderá causar o envelhecimento precoce das carenagens e estofamentos.**

 **Este equipamento deve ser operado somente por médicos, enfermeiros que atuam nas áreas de oftalmologia, otorrinolaringologia e radiologia.**

 **Este equipamento é contraindicado para qualquer uso que não seja aquele para o qual se destina, ou para ser operado por pessoal não habilitado.**



Somente o técnico credenciado pode substituir os fusíveis internos quando disponíveis neste equipamento.



Não realize a substituição do fusível caso seja possível tocar o paciente, mesmo que involuntariamente, durante a realização deste procedimento.



Este equipamento não deve ser operado pelo paciente.

11.2 - Descarte



Os detritos, resíduos e materiais infectantes resultantes dos procedimentos realizados neste equipamento devem ser depositados em lixo biológico devidamente identificado e de acordo com a legislação vigente.



Para o descarte apropriado deste equipamento e seus componentes e acessórios, recomendamos que o mesmo seja encaminhado para empresas especializadas em reciclagem, para garantir o melhor destino de cada componente sem prejuízos ao meio-ambiente.



O descarte deste equipamento e seus componentes e acessórios deve ser feito em conformidade com a Lei 12.305/2010, a Resolução da ANVISA 306/2004 e a Resolução CONAMA 401/2008 e demais leis locais relacionadas.

11.3 - Transporte e armazenamento



Realize o transporte e armazenamento do equipamento utilizando sua embalagem original.



Transporte cuidadosamente protegendo o equipamento de quedas e impactos;



Proteger da umidade, exposição a chuvas e contato direto com líquidos;



Manter sob abrigo do sol;



Respeite o empilhamento máximo de até 5 volumes;



Não mova e não armazene-o em superfícies irregulares.



Faixa de Temperatura para Transporte e Armazenamento: -30° à + 45° C;



Limites de Umidade para Transporte e Armazenamento: 20% a 70%;

11.4 - Contraindicações

Este equipamento é contraindicado para qualquer uso que não seja aquele para o qual se destina, ou para ser operado por pessoal não habilitado.

12 - Problemas, Causas e Soluções

Para solução de possíveis problemas de forma prática siga as instruções da tabela a seguir:

Item	Problemas	Causas	Soluções
1	Dificuldade no travamento das articulações na posição desejada	1º-Equipamento não está devidamente lubrificado	1º-Lubrifique as articulações de posição.
		2º-Parafusos com folga	2º- Apertar parafusos de fixação
		3º-Outras possíveis causas	3º-Contacte a Assistência Credenciada Olsen

Em caso de dúvida ou constatação de problema com o equipamento que não esteja mencionado neste capítulo, suspenda o uso do equipamento imediatamente e entre em contato com a assistência autorizada.

Para acessar a rede de assistência técnica autorizada para instalação e manutenção, acesse o site <http://www.olsen.odo.br/pt/assistencia-tecnica> ou entre em contato através do e-mail posvenda@olsen.odo.br ou se preferir pelo fone (48) 2106-6000.



Este equipamento não deve sofrer manutenção durante seu funcionamento ou enquanto o paciente estiver acomodado sobre o mesmo.

13 - Revisões Preventivas

Com o objetivo de prolongar a vida útil de seu equipamento a Olsen preparou uma lista com os principais itens do equipamento para os quais recomenda a realização de manutenção preventiva semestral.

A realização de revisão preventiva por técnico autorizado não interfere no prazo de garantia do equipamento.

ITENS DE SÉRIE
Verificação das articulações da cabeceira
Verificação das articulações do encosto
Verificação das articulações do apoio de pés
Lubrificação das partes articuladas



Permita que somente técnicos credenciados Olsen realizem a instalação e manutenções em seu equipamento e acessórios. Consulte a relação de assistências técnicas credenciadas na internet através do site <http://www.olsen.odo.br/pt/home> ou pelo fone (48) 2106-6000.



Utilize somente peças originais Olsen. O uso de peças, acessórios ou demais componentes não originais podem comprometer o correto funcionamento do equipamento.



Não faça adaptações, modificações ou alterações no equipamento, em seus componentes ou acessórios.

14 - Termo de Garantia

O prazo de garantia deste produto é de 360 dias, contados a partir da data da nota fiscal do equipamento, já considerado o prazo da garantia legal de 90 dias, desde que a instalação seja realizada dentro do prazo de 90 dias contados a partir da data de emissão da nota fiscal de compra dos produtos e cumpridos os demais requisitos deste certificado.

Nota 01

- 1** - A garantia limita-se à reparação ou substituição de peças com defeito de fabricação, não incluindo a reparação de defeitos originários de:
 - a) Inobservância das instruções de uso, manutenção, lubrificação (com óleo recomendado) e limpeza contidas no Manual do Proprietário;
 - b) Quedas, batidas, transporte e armazenagem inadequados;
 - c) Ação de agentes da natureza;
 - d) Aplicação de produtos químicos;
 - e) Contato do equipamento com materiais (tecidos, couro, luvas descartáveis, tintas, detergentes pigmentados, objetos cortantes ou perfurantes, etc) que possam alterar suas características originais;
- 2** - Esta garantia não vigorará, ou cessará:
 - a) Pelo decurso normal do seu prazo de validade;
 - b) Por alterações realizadas no equipamento;
 - c) Por adulterações na ordem de serviço ou seu preenchimento incorreto;
 - d) Pela instalação, assistência técnica ou revisão, efetuada por pessoa não autorizada pela Olsen;
 - e) Pela não instalação dos equipamentos por mais de 90 dias, contados da data de compra contida na nota fiscal;
 - f) Pela utilização de peças de reposição que não sejam originais Olsen.
- 3** - A reparação ou substituição de peças durante o período de garantia não prorrogará o prazo de validade original da mesma.
- 4** - Correrão por conta do adquirente os encargos decorrentes da instalação do produto, dos deslocamentos e estadias dos técnicos envolvidos nos atendimentos aos chamados para a instalação e manutenção dos equipamentos.
- 5** - O adquirente deverá exigir a ordem de serviço da instalação e de todas as visitas técnicas.
- 6** - A garantia do produto só será concedida mediante a apresentação das referidas ordens de serviço pelo cliente, que devem estar devidamente datadas e assinadas, juntamente com a nota fiscal de compra do equipamento.

15 - Mensagem do Presidente

Olsen e clientes:

Uma relação de sucesso.

Vinculei o meu nome à fábrica e aos equipamentos odontológicos e médicos que hoje produzimos e comercializamos em mais de 100 países, consciente das minhas responsabilidades e do retorno desta atitude ao longo do tempo.

Nossos equipamentos são modernos, inovadores, duráveis e de custo de manutenção muito baixo. Estas qualidades foram alcançadas através de uma equipe competente e dedicada, da qual me orgulho sobre todos os aspectos, disposta a levar aos nossos clientes o melhor da nossa capacidade criativa.

A empresa estará sempre ao dispor de todos que nos deram preferência ao adquirir produtos OLSEN, para toda e qualquer informação, auxílio técnico e especialmente comentários pertinentes ao relacionamento, que esperamos, traga sempre satisfação, proporcionando cada vez mais negócios proficuos para todos.

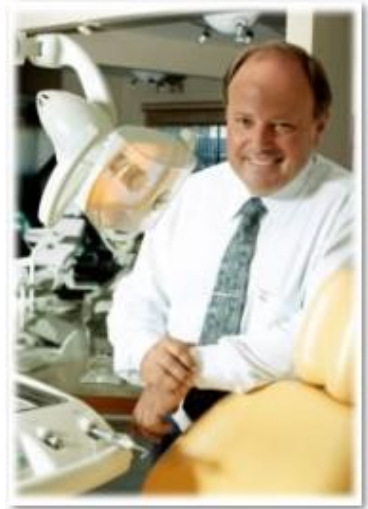

Cesar Olsen

www.olsen.odo.br | loja.olsen.odo.br

(48) 2106 - 6000
posvenda@olsen.odo.br

/// Olsen

Equipamentos feitos para durar

Registro no Ministério da Saúde

10281309008

10281309009

10281309010

10281309011

Responsável Técnico Me. Eng. Valmor Schirmann Filho - CREA/SC: 196726-4
Cod 5409062 - Rev 15 - 06/03/2023

Olsen Indústria e Comércio S/A

Av. Ivo Lucchi, 68, Caixa Postal 59, Distrito Industrial, Jardim Eldorado -
Palhoça/ SC, Brasil, CEP 88133-510 - Telefone: +55 (48) 2106-6000

